

EasyPan DAĞITIM PANOLARI

Meskenlerde ve sanayi tesislerinde güç dağıtımı, aydınlatma uygulamaları, tesisatın kontrolü ve aşırı akıma karşı korunması amacıyla kullanılan Federal EasyPan dağıtım panoları, IEC 61439-1 ve CE normlarına uygun, sıva altı ve sıva üstü olarak iki şekilde üretilmektedir.

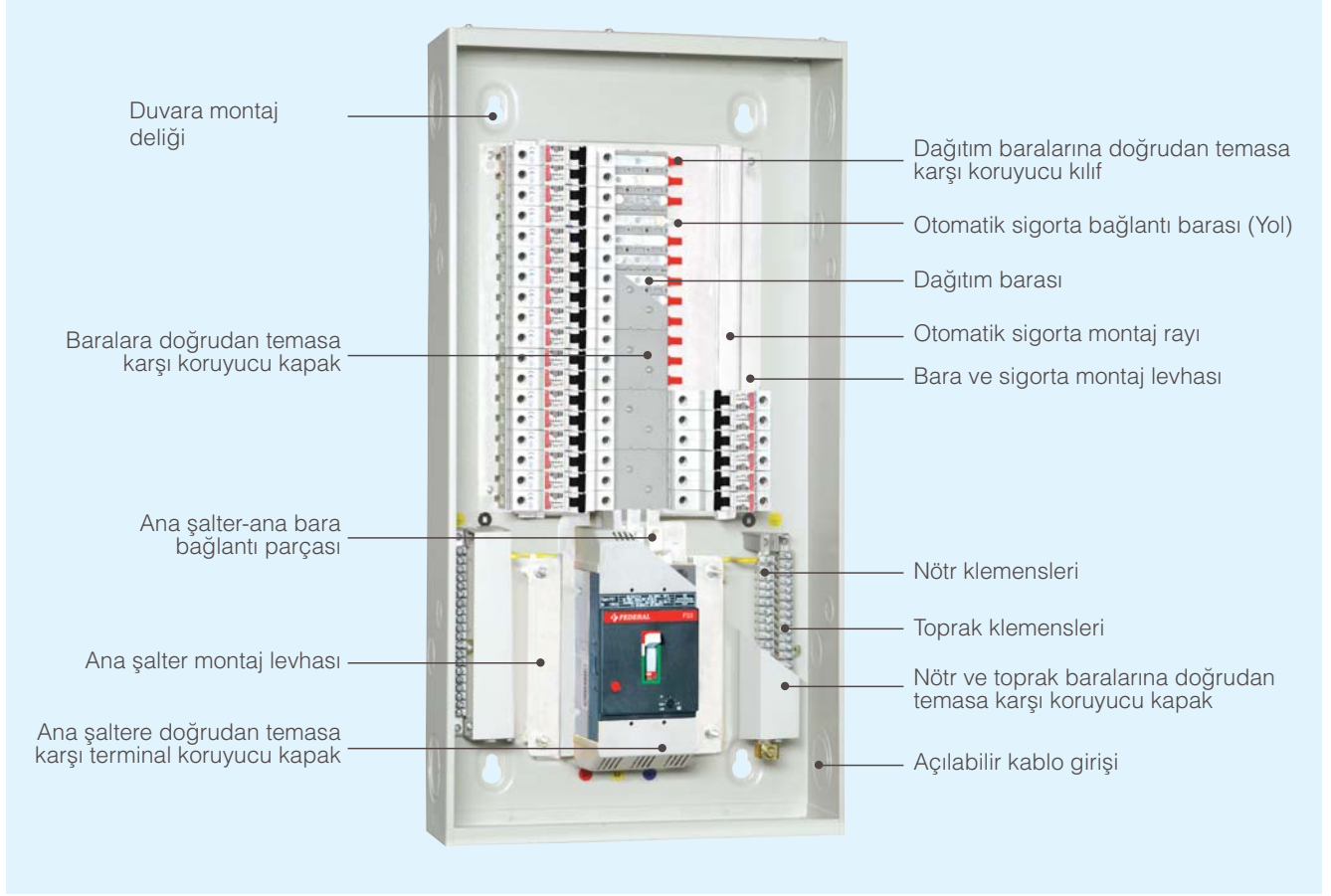

Özellikler:

- Kolay montaj
- Kolay ve güvenilir bakım
- Modern teknoloji ve modüler yapı
- Estetik görünüm
- Federal ürünlerinin montajına uygun tasarım
- Kullanıcı tarafından değiştirilebilir aksesuar imkanı
- Komple teçizatlı veya sadece bara sistemli sevk imkanı
- Ana şalter olarak devre kesici, anahtar, kaçak akım koruma şalteri seçebilme imkanı
- Ana şalter kullanmadan doğrudan bağlantı imkânı
- Pano içinde kablolama
- Alt, üst ve yanlardan açılabilir kablo girişi
- Açık gri (RAL 9002) elektrostatik toz boyalı 1,2 mm DKP sac
(Özel sipariş üzerine farklı renkte veya galvanizli sacdan imal edilebilir)
- IP40 koruma sınıfı
- Renkli etiket ile fazların gösterimi: kırmızı (R fazı), sarı (S fazı), mavi (T fazı).
- Dağıtım barası akımı: 100A, 160A, 200A
- Giriş devresi: max. 200A (Direkt bağlantı, MCCB, MCB, RCCB, Anahtar)
- Çıkış devresi: max 63A (MCB)
 - Yol sayısı (Tek kutuplu) : 12, 18, 24, 30, 36, 42
 - Yol sayısı (3 kutuplu) : 4, 6, 8, 10, 12, 14

Not: Ürün Montajsız pano siparişlerinde otomatik sigortalar kesme kapasitelerinin (3kA-6kA-10kA) siparişe belirtilmesi gerekmektedir.



Giriş Devresi: AG Devre Kesici (MCCB)

TS EN 60947-2 / IEC 60947-2						
CE						
Devre Kesici Tipi		F12	F21	F31	F32	F33
Anma akımı - In (40°C veya 55°C)	A	63 ...160	63 ...160	100 ...250		
Anma akımı ayar sahası - I ₁	A	(0,8-1) In	(0,7-1) In	(0,7-1) In		
En büyük beyan kısa devre kesme kapasitesi - Icu						
(a.c.) 50-60 Hz	3x380/415 V	(kA rms)	25	25	35	50 70
(a.c.) 50-60 Hz	3x220/240 V	(kA rms)	35	50	65	85 100

Montaj şekli		Sıva Altı	Sıva Üstü
Tip	Yol Sayısı	Sipariş Kodu	Sipariş Kodu
EP1	12	9VM-△△△A1-□◇◇◇	9VM-△△△U1-□◇◇◇
	18	9VM-△△△A2-□◇◇◇	9VM-△△△U2-□◇◇◇
EP2	24	9VK-△△△A1-□◇◇◇	9VK-△△△U1-□◇◇◇
	30	9VK-△△△A2-□◇◇◇	9VK-△△△U2-□◇◇◇
EP3	36	9VB-△△△A1-□◇◇◇	9VB-△△△U1-□◇◇◇
	42	9VB-△△△A2-□◇◇◇	9VB-△△△U2-□◇◇◇

△△△ : Devre kesici tipi (F10 ... F33),
 □ : Çevre sıcaklığı (20°C:1, 30°C:2, 40°C:3, 50°C:4, 55°C:5),
 ◇◇◇ : Devre kesici anma akımı (016 200).
 Örnek; Sıva üstü, 30 yollu, F33 200A devre kesicili (Çevre sıcaklığı 40°C) EasyPan sipariş kodu: 9VB-F33U1-3200





Devre kesicisiz siparişlerde devre kesici tipini belirtiniz ve sipariş kodunu □ : 0, ◇◇◇ : 000 şeklinde tanımlayınız.

Örnek; Sıva üstü, 30 yollu, F3 serisi devre kesicilerin montajına uygun devre kesicisiz EasyPan sipariş kodu: 9VB-F3△U1-0000

EasyPan DAĞITIM PANOLARI



Giriş Devresi: Kaçak Akım Koruma şalteri (RCCB)

TS EN 61008-1 / IEC 61008-1 CE					
		FK2	FK4	FK2L	FK4L
Kutup sayısı		2	4	2	4
Anma akımı	A	25, 40, 63		80, 100, 125	
Anma çalışma artık akımı	mA	30, 300			
Sigortalı kısa devre kesme kapasitesi	kArms	10			

Sipariş Kodları:

Montaj şekli			Sıva Altı	Sıva Üstü
Tip	Sigortalı Kısa devre kesme kapasitesi (kArms) 3x415 V / 3x240 V	Yol Sayısı	Sipariş Kodu	Sipariş Kodu
EP1	3	12	9VM-ΔΔΔΔA1-□◇◇◇	9VM-ΔΔΔΔU1-□◇◇◇
		18	9VM-ΔΔΔΔA2-□◇◇◇	9VM-ΔΔΔΔU2-□◇◇◇
EP1S	3	12	9SM-ΔΔΔΔA1-□◇◇◇	9SM-ΔΔΔΔU1-□◇◇◇
		18	9SM-ΔΔΔΔA2-□◇◇◇	9SM-ΔΔΔΔU2-□◇◇◇
EP2	3	24	9VK-ΔΔΔΔA1-□◇◇◇	9VK-ΔΔΔΔU1-□◇◇◇
		30	9VK-ΔΔΔΔA2-□◇◇◇	9VK-ΔΔΔΔU2-□◇◇◇
EP2S	3	24	9SK-ΔΔΔΔA1-□◇◇◇	9SK-ΔΔΔΔU1-□◇◇◇
		30	9SK-ΔΔΔΔA2-□◇◇◇	9SK-ΔΔΔΔU2-□◇◇◇
EP3	3	36	9VB-ΔΔΔΔA1-□◇◇◇	9VB-ΔΔΔΔU1-□◇◇◇
		42	9VB-ΔΔΔΔA2-□◇◇◇	9VB-ΔΔΔΔU2-□◇◇◇

ΔΔΔ : Kaçak akım koruma şalteri tipi (FK3,FK30),

□ : Kutup sayısı (2,4)

◇◇◇ : Kaçak akım koruma şalteri anma akımı (040,063).

Örnek; Sıva üstü, 18 yollu, 30 mA'lık 2 kutuplu 40 A kaçak akım koruma şalterli EasyPan sipariş kodu: 9VK-0FK3U1-2040

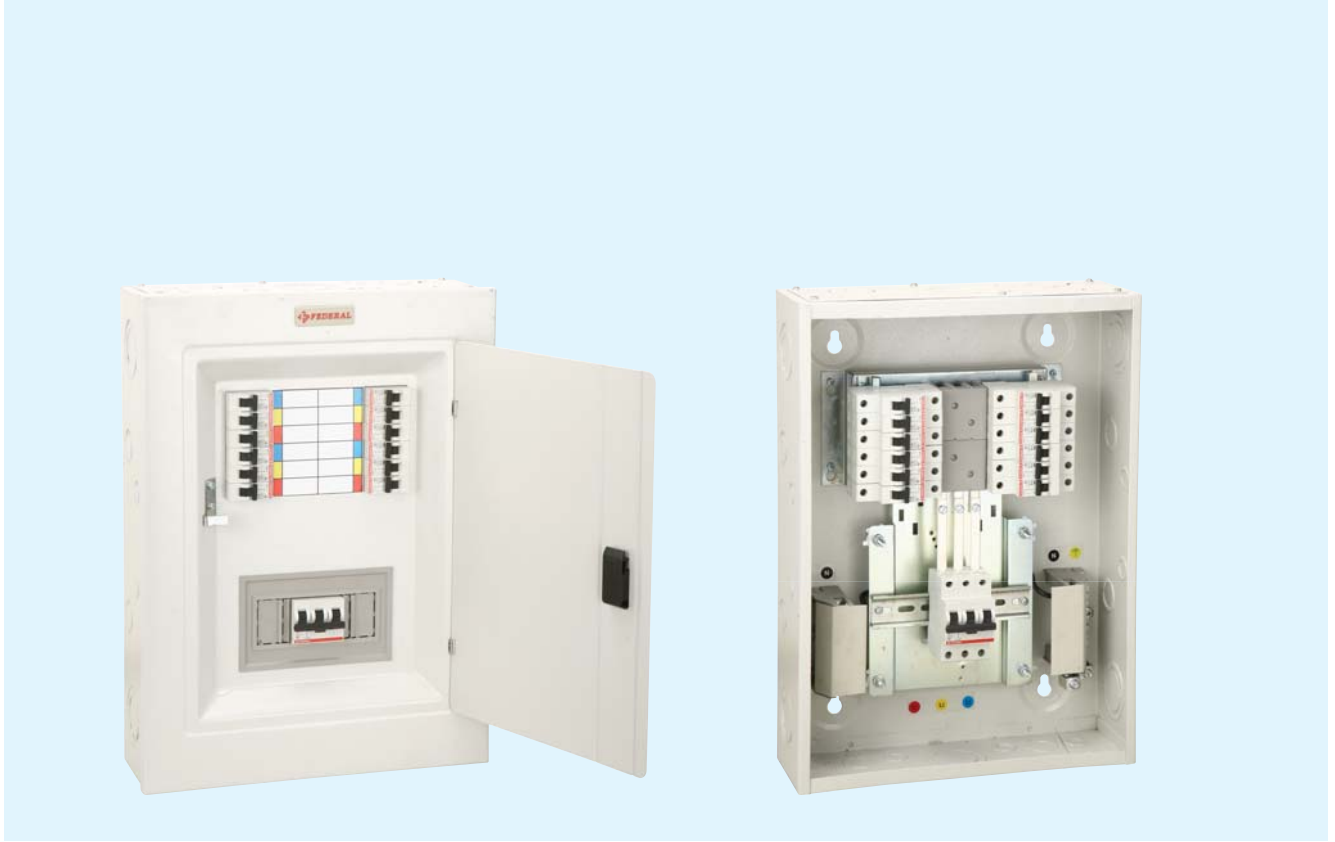

Giriş Devresi: Otomatik Sigorta (MCB)

TS 5018 TS EN 60898-1 / IEC 60898-1 CE		
Tip	FM3 - FM6 - FM6E - FM10	FM10L
Karakteristik	B, C	C
Kısa devre kesme kapasitesi kArms	3 - 6 - 10	10
Anma akımı A	0,5 ... 63	80 ... 125
Kutup sayısı	1, 2, 3, 4	1, 3, 4

Otomatik Sigorta Sipariş Kodları* (Panolar, Sigortaları montajlı istenildiği takdirde)

Kısa devre kesme kapasitesi kArms	3 kA	6 kA	10 kA
	9EC-Δ033□-0D##	9ED-Δ0☆3□-0D##	9EE-Δ103□-0D##

Anahtarlı EasyPan Sipariş Kodları:

Montaj şekli			Sıva Altı	Sıva Üstü
Tip	Kısa devre kesme kapasitesi	Yol Sayısı	Sipariş Kodu	Sipariş Kodu
EP1	12 In / 1 sn	12	9VM-FMSA1-□◇◇◇	9VM-FMSU1-□◇◇◇
		18	9VM-FMSA2-□◇◇◇	9VM-FMSU2-□◇◇◇
EP1S	12 In / 1 sn	12	9SM-FMSA1-□◇◇◇	9SM-FMSU1-□◇◇◇
		18	9SM-FMSA2-□◇◇◇	9SM-FMSU2-□◇◇◇
EP2	12 In / 1 sn	24	9VK-FMSA1-□◇◇◇	9VK-FMSU1-□◇◇◇
		30	9VK-FMSA2-□◇◇◇	9VK-FMSU2-□◇◇◇
EP2S	12 In / 1 sn	24	9SK-FMSA1-□◇◇◇	9SK-FMSU1-□◇◇◇
		30	9SK-FMSA2-□◇◇◇	9SK-FMSU2-□◇◇◇
EP3	12 In / 1 sn	36	9VB-FMSA1-□◇◇◇	9VB-FMSU1-□◇◇◇
		42	9VB-FMSA2-□◇◇◇	9VB-FMSU2-□◇◇◇

Giriş Devresi: Anahtar

TS EN 60947-3 / IEC 60947-3 CE	
Tip	FMS
Anma akımı (In)	A 63, 80, 100
Kutup sayısı	2, 3
Kısa devre kesme kapasitesi kArms	12 In / 1sec

Anahtar: Termik ve manyetik korumasız açığ kapama şalteri

Δ : B tipi için (B), C tipi için (C), D tipi için (D) yazınız.

□ : Kutup sayısını yazınız.(1,2,3,4)

##: Sigorta anma akımı (0,05...125)

☆ : FM6E için 3, FM6 için 6 yazınız.

Örnek: 1 kutuplu B tipi 16A (10kA) otomatik sigorta (standart 40°C) sipariş kodu: 9EE-B1031-0D16

□ : Kutup sayısı (2,3)

◇◇◇ : Anahtar anma akımı (063,080,100).

Örnek; Sıva altı, 36 yollu, 3 kutuplu 100 A Anahtarlı EasyPan sipariş kodu: 9VB-FMSA2-3100

EasyPan DAĞITIM PANOLARI



Doğrudan Bağlantılı* EasyPan Sipariş Kodları :













Montaj şekli		Sıva Altı	Sıva Üstü
Tip	Yol Sayısı	Sipariş Kodu	
EP1	12	9VM-DDDA1-0000	9VM-DDDU1-0000
	18	9VM-DDDA2-0000	9VM-DDDU2-0000
EP1S	12	9SM-DDDA1-0000	9SM-DDDU1-0000
	18	9SM-DDDA2-0000	9SM-DDDU2-0000
EP2	24	9VK-DDDA1-0000	9VK-DDDU1-0000
	30	9VK-DDDA2-0000	9VK-DDDU2-0000
EP2S	24	9SK-DDDA1-0000	9SK-DDDU1-0000
	30	9SK-DDDA2-0000	9SK-DDDU2-0000
EP3	36	9VB-DDDA1-0000	9VB-DDDU1-0000
	42	9VB-DDDA2-0000	9VB-DDDU2-0000

Ana şalter kullanmadan, ana baralara bağlantı parçası eklenerek panolara enerji verilir.

Diğer kombinasyonlar için lütfen firmamızı arayınız.

- EasyPan dağıtım panolarının kısa devre kesme kapasitesi, panolarda kullanılan ana şalterin kesebileceği kısa devreye eşdeğerdir.

EasyPan DAĞITIM PANOLARI

Aksesuarlar ve Sipariş Kodları													
Ana baralı sigorta taşıyıcı paneli		Yol sayısı	Sipariş Kodları										
		12 18 24 30 36	YP-0021 YP-0022 YP-0023 YP-0024 YP-0025										
Dağıtım barası		Yol sayısı	Sipariş Kodları										
		12 18 24 30 36	<table border="1"> <thead> <tr> <th>2 Baralı</th> <th>4 Baralı</th> </tr> </thead> <tbody> <tr> <td>YP-D212</td> <td>YP-D412</td> </tr> <tr> <td>YP-D218</td> <td>YP-D418</td> </tr> <tr> <td>YP-D224</td> <td>YP-D424</td> </tr> <tr> <td>YP-D230</td> <td>YP-D430</td> </tr> <tr> <td>YP-D236</td> <td>YP-D436</td> </tr> </tbody> </table>	2 Baralı	4 Baralı	YP-D212	YP-D412	YP-D218	YP-D418	YP-D224	YP-D424	YP-D230	YP-D430
2 Baralı	4 Baralı												
YP-D212	YP-D412												
YP-D218	YP-D418												
YP-D224	YP-D424												
YP-D230	YP-D430												
YP-D236	YP-D436												
Nötr + toprak klemensleri		Yol sayısı	Sipariş Kodları										
		12 18 24 30 36	YP-0026 YP-0027 YP-0028 YP-0029 YP-0030										
Üst terminal koruyucu kapak		Ana şalter tipi	Sipariş Kodları										
		F12 F21 F31, F32, F33 2 kutup FK2 (30mA, 300mA) 4 kutup FK4 (30mA - 300mA) Doğrudan bağlantı	YP-0031 YP-0032 YP-0033 YP-0034 YP-0035 YP-0038										
Ana şalter - Ana bara bağlantı parçaları		Ana şalter tipi	Sipariş Kodları										
		F12 F21 F31, F32, F33 2 kutup FK2 (30mA, 300mA), FMS 4 kutup FK4 (30mA - 300mA) 3 kutup FMS	YP-0039 YP-0040 YP-0041 YP-0042 YP-0043 YP-0044										
Anahtar ve Kaçak Akım Koruma şalteri montaj rayı		Tipi	Sipariş Kodları										
		FMS FK3 - FK30	YP-0045 YP-0046										
Doğrudan bağlantı için ana bara bağlantı parçaları		Standart parça	YP-0047										
Yükseklik ayarlı ana şalter montaj paneli		Tipi	Sipariş Kodları										
		Standart parça	YP-0048										
Otomatik sigorta boşluk plakası (Kullanılmayan otomat yollarını kapatmak için)		Tipi	Sipariş Kodları										
		Standart parça	YP-0049										
Otomatik kilit mekanizması		Tipi	Sipariş Kodları										
		Standart parça	YP-0050										
Dağıtım barası terminal kılıfı		Tipi	Sipariş Kodları										
		Standart parça	YP-0051										
Pano Çerçevesi		Tipi	Sipariş Kodları										
		Standart parça	YP-0036										
Pano Çerçevesi		Tipi	Sipariş Kodları										
		Standart parça	YP-0037										

EasyPan DAĞITIM PANOLARI

Kablo Girişleri Detay Teknik Resmi :

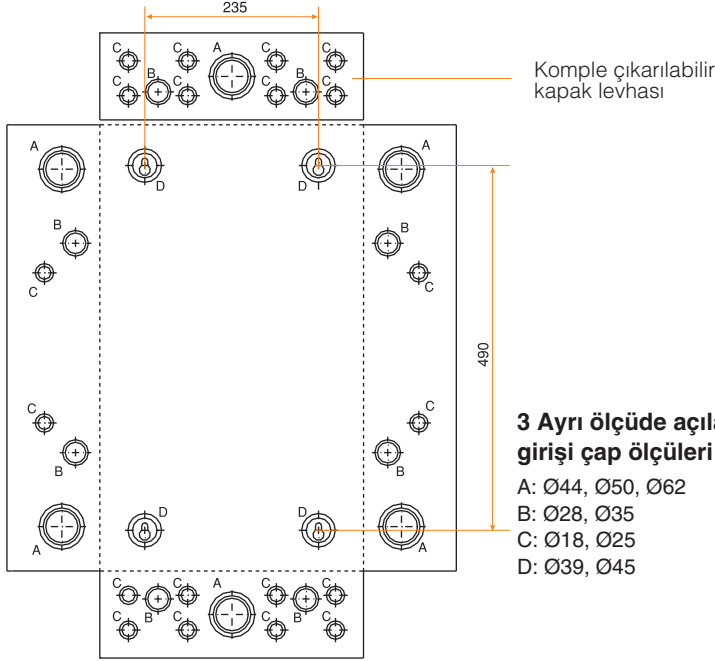

Örnek Bağlantı Şeması

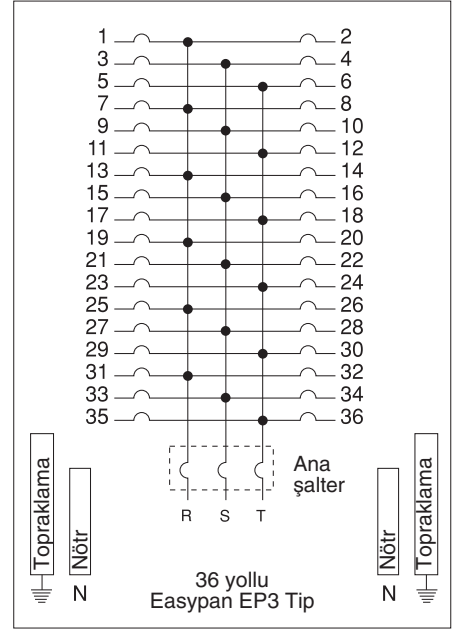

Teknik Resimler

Sıva Altı

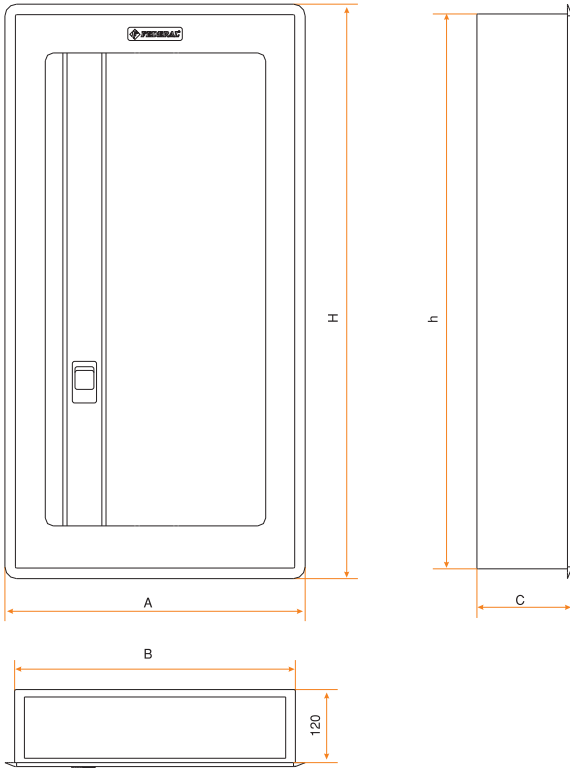

Sıva Altı	A	B	C	H	h
EP1	385	360	120	520	495
EP1S	355	330	110	435	410
EP2	385	360	120	630	605
EP2S	355	330	110	545	520
EP3	385	360	120	735	710
EP3S	355	330	110	655	630

Sıva Üstü

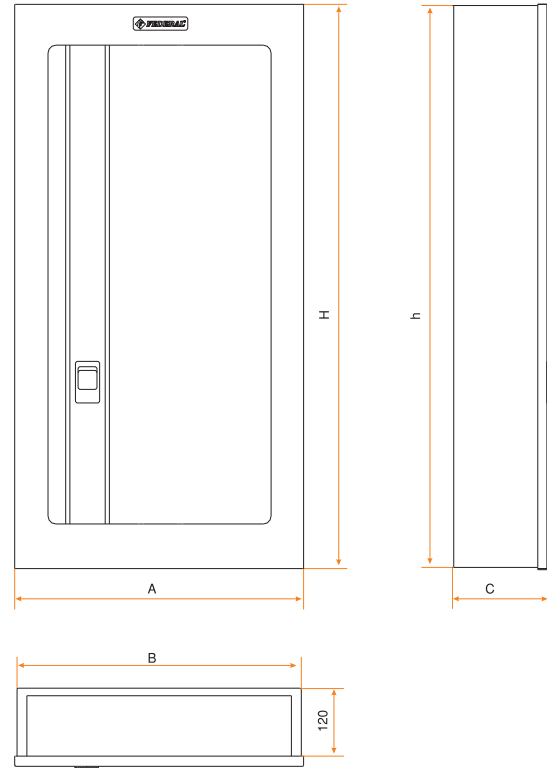

Sıva Üstü	A	B	C	H	h
EP1	365	360	120	500	495
EP1S	335	310	110	415	410
EP2	365	360	120	610	605
EP2S	335	310	110	525	520
EP3	365	360	120	715	710
EP3S	335	310	110	635	630

EasyPan DAĞITIM PANOLARI

Farklı Pano Uygulamaları için Kablo Boşluk Mesafeleri:

F21

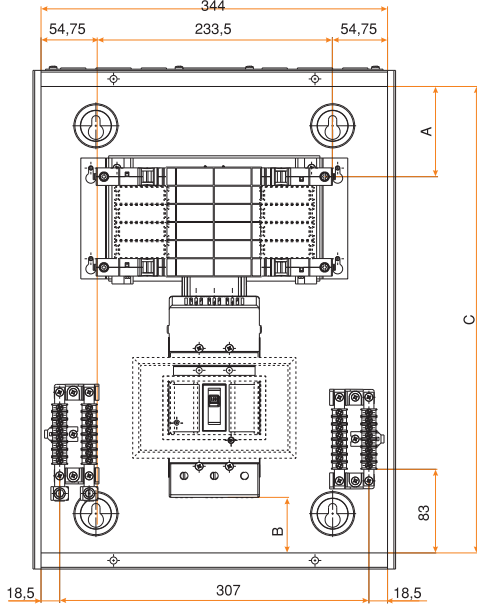

Tip		A	B	C
EP1	12 Yollu	90	57	460
	18 Yollu			
EP2	24 Yollu	90	57	570
	30 Yollu			
EP3	36 Yollu	90	57	675
	42 Yollu			

F31

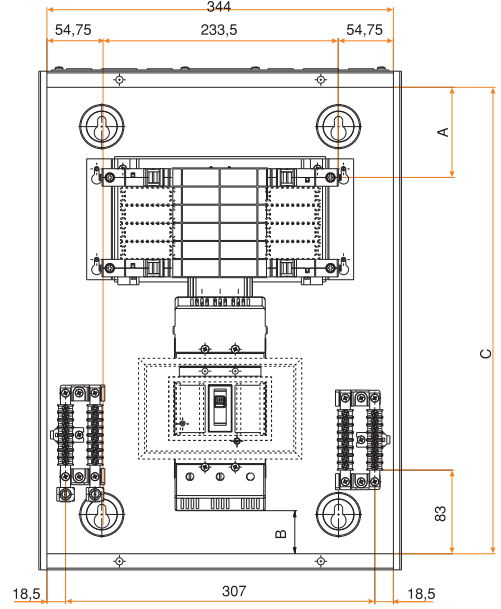

Tip		A	B	C
EP1	12 Yollu	90	42	460
	18 Yollu			
EP2	24 Yollu	90	42	570
	30 Yollu			
EP3	36 Yollu	90	42	675
	42 Yollu			

FMS

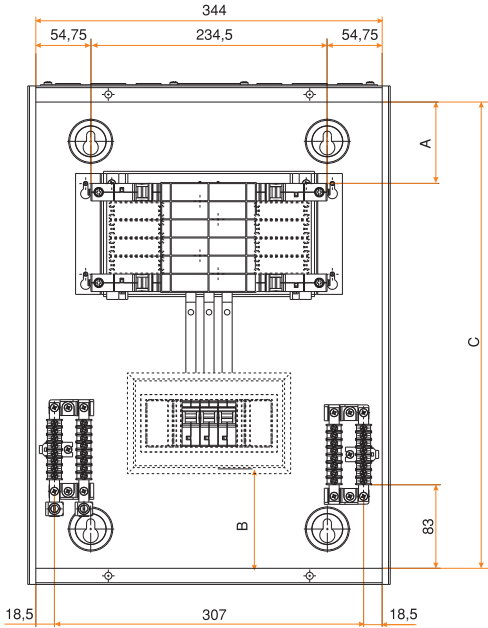

Tip		A		B		C	
		EP	EPS	EP	EPS	EP	EPS
EP1	12 Yollu	90	87	100	85	460	375
	18 Yollu	90	33	100	85	460	375
EP2	24 Yollu	90	87	100	85	570	485
	30 Yollu	90	33	100	85	570	485
EP3	36 Yollu	90	87	100	85	675	595
	42 Yollu	90	33	100	85	675	595

EasyPan DAĞITIM PANOLARI

FMS-FK

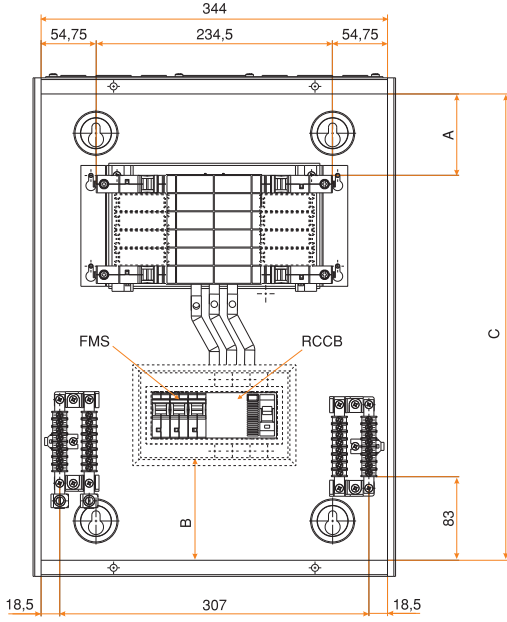

Tip	A		B		C		
	EP	EPS	EP	EPS	EP	EPS	
EP1	12 Yollu	90	87	100	85	460	375
	18 Yollu	90	33	100	85	460	375
EP2	24 Yollu	90	87	100	85	570	485
	30 Yollu	90	33	100	85	570	485
EP3	36 Yollu	90	87	100	85	675	595
	42 Yollu	90	33	100	85	675	595

FK

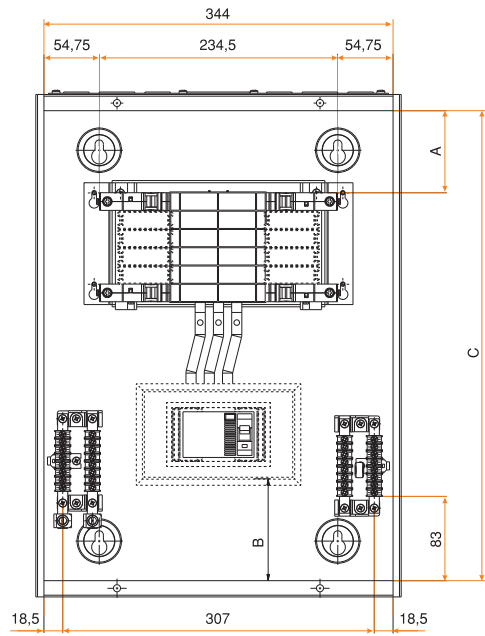

Tip	A		B		C		
	EP	EPS	EP	EPS	EP	EPS	
EP1	12 Yollu	90	87	100	85	460	375
	18 Yollu	90	33	100	85	460	375
EP2	24 Yollu	90	87	100	85	570	485
	30 Yollu	90	33	100	85	570	485
EP3	36 Yollu	90	87	100	85	675	595
	42 Yollu	90	33	100	85	675	595

Doğrudan Bağlantı

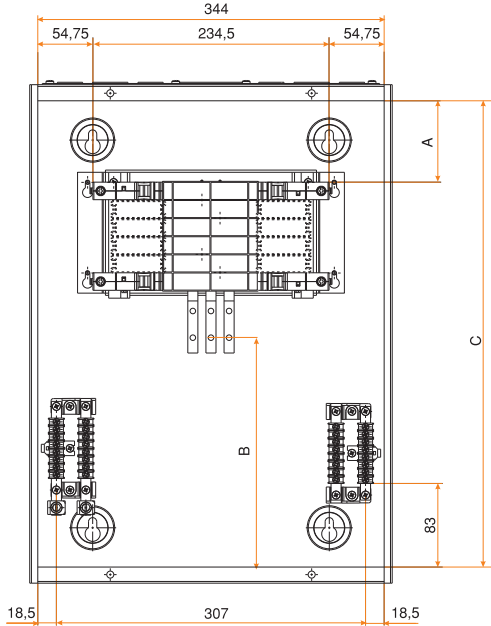

Tip	A		B		C		
	EP	EPS	EP	EPS	EP	EPS	
EP1	12 Yollu	90	87	200	170	460	375
	18 Yollu	90	33	200	170	460	375
EP2	24 Yollu	90	87	200	170	570	485
	30 Yollu	90	33	200	170	570	485
EP3	36 Yollu	90	87	200	170	675	595
	42 Yollu	90	33	200	170	675	595

Pano Çerçevesi F11-F12-F11M

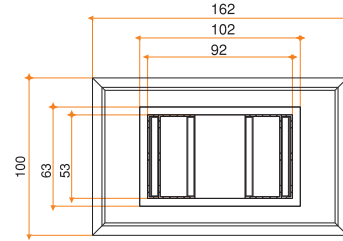

Pano Çerçevesi FK-FM3-FM6-FM10-FMS

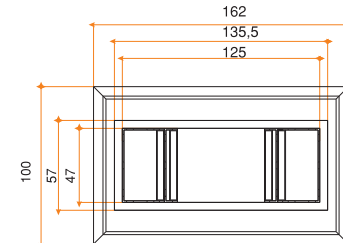

EasyPan DAĞITIM PANOLARI

